

D/DT 系列 UPS 电源

(单相) 1-3KVA

使用手册

USER MANUAL

前 言

手册说明

感谢您购买本公司的电源产品! 本产品是针对 100, 110, 120, 127V 电网环境和网络系统对电源的高可靠度的要求, 而生产的纯正弦波、高性能的 UPS 电源, 采用 DSP 数字化技术, 高频 PWM 逆变技术, 产品适用于矿井, 进口设备, 海图, 网络中心、服务器群、电信行业、银行系统、医院、工业过程控制应用, 路由器, 交换机, 办公自动化, 计算机设备, 精密仪器设备等。提供稳定可靠的交流不间断电源系统。

本手册介绍 UPS 的相关信息, 包括功能和特点、性能指标、外形结构、系统原理、运行模式。同时, 提供安装说明、使用和操作、维护管理以及运输存储等内容。

本手册是随设备发放的技术资料, 在进行设备的安装、调试、设置等任何操作之前, 请先仔细阅读本手册。

由于产品版本升级或其他原因, 本文档内容会不定期进行更新, 可能包含缺陷, 冗余或排版错误。本文档仅作为使用指导, 除非本公司的销售合同或订单确认书内有特殊承诺。本文档中的所有称述、信息和建议不构成任何明示或暗示的担保。



注意:

本设备的输入电压、输出电压均为危险的高压, 操作不当会危及生命安全。请在安装、操作前仔细阅读本手册, 注意设备上的各种警示牌及警示语句。非授权的专业维修人员, 请勿拆下电源设备的机箱。

声明

此为 A 级产品, 在生活环境中, 该产品可能会造成无线电干扰。在这种情况下, 可能需要用户对其干扰采取切实可行的措施。

目 录

第1章 产品概况	2
1.1 产品简介.....	2
1.2 产品特点.....	2
1.3 工作原理.....	3
1.4 产品外观.....	4
第2章 安装	7
2.1 开箱检查.....	7
2.2 安装注意事项.....	7
2.3 接线.....	7
2.4 通信功能.....	9
第3章 运行和操作	10
3.1 操作面板.....	10
3.2 开机操作.....	10
3.3 关机操作.....	12
3.4 电池自检操作.....	12
3.5 消音操作.....	12
第4章 维护和保养	13
4.1 常规维护.....	13
4.2 电池维护.....	13
第5章 故障处理	14
5.1 故障处理.....	14
5.2 故障代码表.....	15
第6章 产品规格	16
6.1 D1~3K/R/S 产品规格.....	16
6.2 DT1~3K/R 产品规格.....	17
6.3 DT1~3KRS 产品规格.....	18
维修保证	20

第 1 章 产品概况

1.1 产品简介

本系列是一款在线式 UPS 不间断电源产品。该产品采用了 DSP 数字化，高频 PWM，双变换技术。使得该产品性能卓越，可靠性高，0 毫秒切换，体积小，重量轻，寿命长，停电备用时间长。搭配云监控技术，可以通过远程了解电源状况，及时得到断电提醒。特别适合特殊低压设备，进口服务器，医疗产品，工控机等精密设备，及对安装空间和远程管理或者集中监控有要求的场景。

1.2 产品特点

❖ 适应恶劣环境工作

超宽的输入电压，超宽的频率范围，内置的三四级防雷设计，即使电力环境非常恶劣也能正常运行供电。采用功率因数校正技术（PFC），大幅减少了对市电电网的污染。

❖ 自动开机，无人值守

该系列 UPS 电源接入市电，即自动开机。可以避免用户忘记开机而 UPS 电源一直处于旁路模式下，万一停电，而造成不能断电保护的情况。而且更适合于基站，站点或者偏远地区的有无人值守要求的使用。

❖ 采用业界领先的 DSP 数字控制技术

采用业界领先的 DSP 数字化控制技术，全数字化的高性能 DSP 中央处理芯片，数据处理精确迅速，使 UPS 性能卓越，品质可靠；带载强劲；效率提高

❖ 在线式双变换设计，零转换时间

采用最新真正纯在线双转换架构技术设计，市电、电池、旁路供电模式相互的切换时间为零，有效保证了负载运行的安全性和可靠性。

❖ 节能环保

本产品为绿色环保产品，符合国家电子信息产品污染控制管理办法，不会对环境及人身造成损害。

❖ 可搭配各种发电机使用

具备超宽的输入频率范围最大可达 $\pm 10\text{Hz}$ ，更容易的能搭配各种发电机使用。发电机的电力经过 UPS 电源，能有效隔离发电机产生的不良电力，为负载提供纯净、安全、稳定的电力保障。

❖ 满足不同国家的应用

根据不同电力系统，可设定输出电压 100/110/120/127Vac，UPS 电源并自动适应电力系统的 50Hz 或者 60Hz 的频率。灵活性强，兼容性强，无需定制。

❖ 高可靠的电气和机械设计

主板采用高可靠的功率器件保护功能，主板经过严格的三防处理，提高了对负载环境的适应能力，有效延长了产品的使用寿命。

❖ 高度智能化管理

提供了标准的 232 接口，并结合云物联网技术扩展智能管理功能，实现集中监控、手机监控等；还可以扩展 Modbus485，干接点等监控方式。可以远程开关机，可以实现停电自动关闭 Windows 或者 Linux 的电脑和服务器及主流虚拟机服务器。兼容 NAS 服务器通讯。

1.3 工作原理

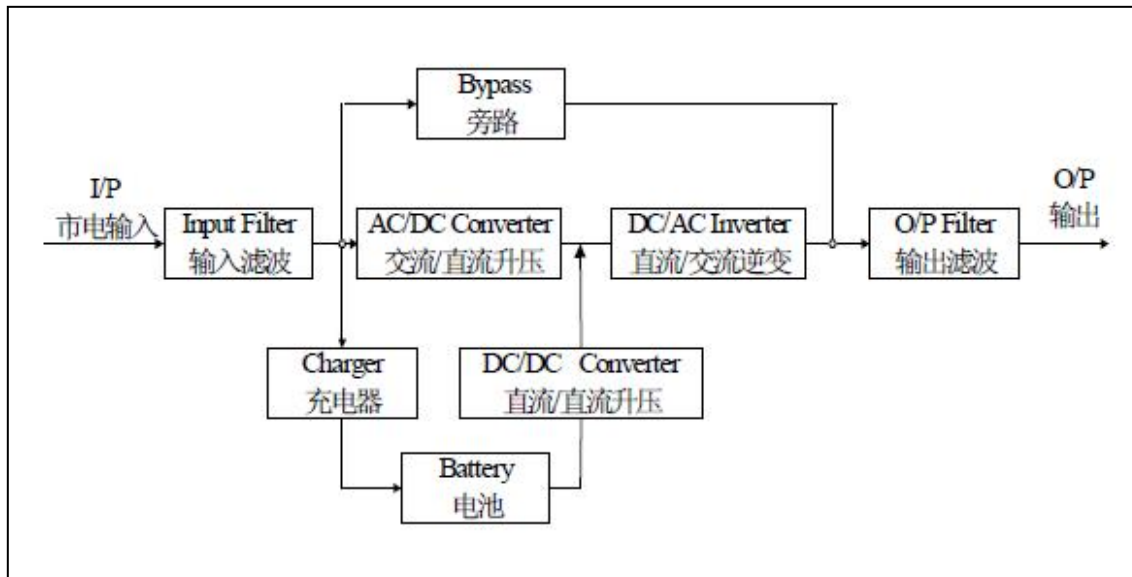

- 输入滤波：完成对输入市电的滤波，为 UPS 提供干净的电源。
- AC/DC 升压：将经过滤波后的市电进行交流/直流转换，并对转换后的直流升压处理。
- DC/DC 升压：当 UPS 工作在电池供电模式时，由该电路进行直流升压处理。
- DC/AC 逆变：将经过升压处理的直流电转换成稳定的交流输出。
- 旁路：当 UPS 发生过载、逆变异常等故障时，将自动切换到旁路供电模式。
- 输出滤波：完成 UPS 输出滤波，为负载提供干净的电源。

1.4 产品外观

1.4.1 D/DT1-3K

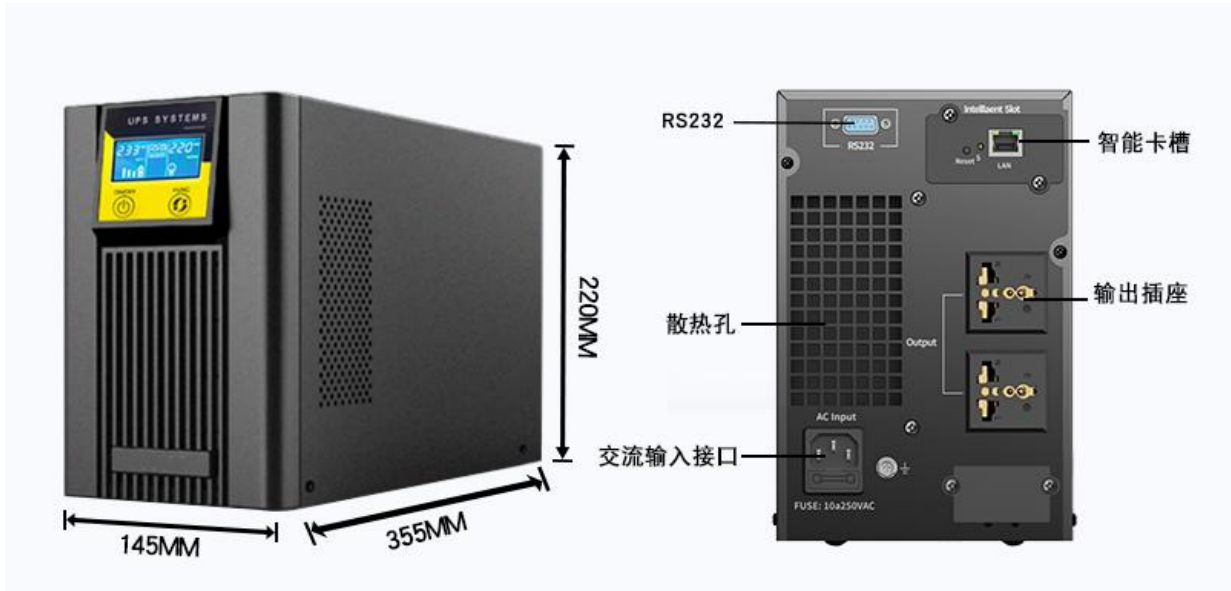

D/DT1K 前后视图

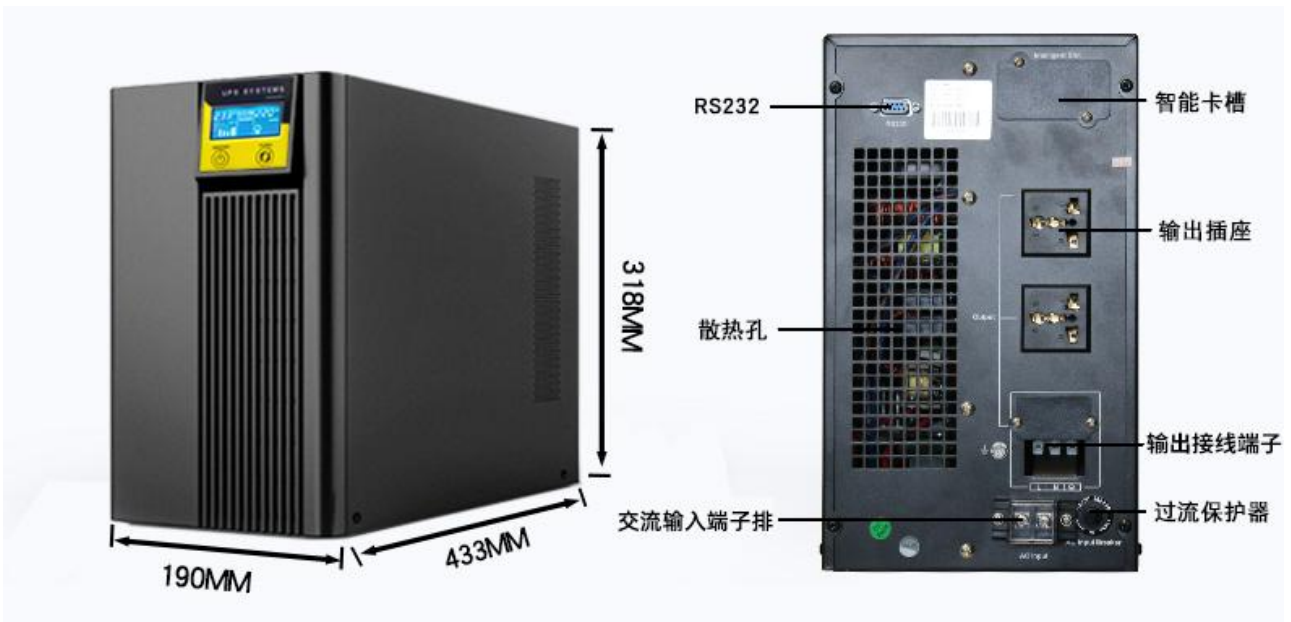

DT2/3K 前后视图

1.4.2 ET1-3KR



D/DT1KR 前后视图



D/DT3KR 前后视图

1.4.3 ET1-10KRS



D/DT1KRS 前后视图



D/DT3KRS 前后视图

第 2 章 安装

2.1 开箱检查

1. 拆开 UPS 包装，目测机器外观，检查其是否在运输中有碰撞损坏。
2. 对照发货附件清单检查随机附件是否齐全。
3. 如发现运输损坏现象或随机附件缺少，请立即联系经销商。

UPS 发货附件清单表：

UPS 机型	附件名称	数量	单位
标准型	使用手册	1	本
	保修卡	1	本
长效型	使用手册	1	本
	保修卡	1	本
	外接电池线	1	条



说明：由厂商或厂商授权的工程人员对逆变器设备进行安装、调试。

2.2 安装注意事项

- 放置 UPS 的区域需有良好通风，远离水、可燃性气体、腐蚀剂等危险物品，安装环境应符合产品规格要求。
- 不宜侧放，保持前面板进风孔、后盖板出风口、箱体侧面出风孔通畅。
- 机器若在低温下拆装使用，可能会有水滴凝结现象，一定要等到机器内外完全干燥后才可安装使用，否则有电击危险。
- 将 UPS 放置在市电输入插座附近，任何紧急情况下，立即拔掉市电输入插头、断开电池输入，所有电源插座应连接保护地线。

2.3 接线

本系列 UPS 电源提供插座型和端子排型两种接线方式。

3KVA 以下 UPS 电源，一般采用插座型接线方式（也可以订制端子排型），标配输入连接线，外接电池连接线（内置电池款无）。

3KVA 以上 UPS 电源，电流大于 20A，一般采用端子排的接线方式。

2.3.1 端子排接线操作

操作步骤:

- 1) 将端子排盖板取下;
- 2) 采用合适的线材进行配线, 详细见配线表, 注: 塔式和机架式的配线表相同;

机型	最大输入电流	火线输入空关	输入线径	最大输出电流	输出线径	最大电池电流	电池线径
ET1K/ET1KR(S)	5.7A	32A	$\geq 1\text{mm}^2$	3.6A	$\geq 1\text{mm}^2$	20A	$\geq 4\text{mm}^2$
ET2K/ET2KR(S)	11.9A	32A	$\geq 1\text{mm}^2$	7.2A	$\geq 1\text{mm}^2$	40A	$\geq 6\text{mm}^2$
ET3K/ET3KR(S)	16A	32A	$\geq 1.5\text{mm}^2$	11A	$\geq 1.5\text{mm}^2$	60A	$\geq 10\text{mm}^2$
ET6KS	31A	32A	$\geq 6\text{mm}^2$	27A	$\geq 6\text{mm}^2$	120A	$\geq 25\text{mm}^2$
ET10KS	50A	50A	$\geq 10\text{mm}^2$	45A	$\geq 10\text{mm}^2$	200A	$\geq 40\text{mm}^2$

UPS 电源输入端, 输出端及电池连接端建议配置空气开关, 以达到安全保护操作目的, 开关选择建议大于实际最大电流的 150% 为标准, 且大于最大工作电压规格 150%; 电池开关需要选择直流型空气开关。

- 3) 配线完毕后, 请检查连接的线材是否牢固;
- 4) 将端子排盖板装回箱体。



警告: 非专业人士请勿使用端子排为负载配线, 以免触电。

2.3.2 关于电池连接线

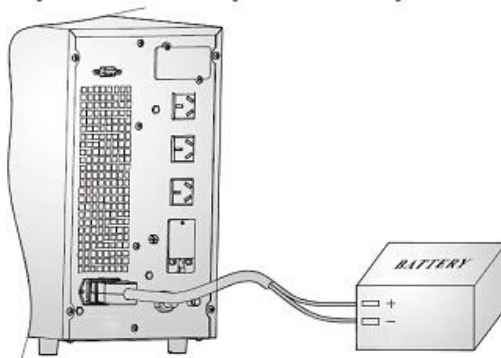

电池连接线为标准配置, 如果客户需要更长的电池连接线, 请咨询经销商。电池连接线不可无限加长, 否则会影响UPS的正常使用。

2.4 通信功能

2.4.1 标准 232

主机接口标配 RS232 通信接口通过串口线和电脑相连，可以从我公司网站下载相应的图形化监控软件，对 UPS 进行远程监控。也可以通过网站下载相关通信协议。

关于 RS232 通信协议及云卡的使用方法，请参考相关文件。

2.4.2 RS485 Modbus（选配）

工业控制领域，实现对 UPS 电源的数据交换和控制命令的传递。具体参见相关文件。

2.4.3 云网络监控、手机监控（选配）

可以购买前选配网络云监控卡（需工厂预装），可以实现手机监控和远程集中监控。具体参见相关文件。

2.4.4 干接点（选配）

提供干接点信号包括，市电状态，电池状态，逆变状态等。具体参见相关文件。

第3章 运行和操作

3.1 操作面板



- | | |
|--------|--------|
| ① 电池模式 | ② 市电模式 |
| ③ 旁路模式 | ④ 输入电压 |
| ⑤ 静音 | ⑥ 电池电量 |
| ⑦ 开关机键 | ⑧ 输出电压 |
| ⑨ 警告 | ⑩ 负载量 |
| ⑪ 功能键 | |

3.2 开机操作

根据市电有无和 UPS 电源的模式设置，有以下几种 UPS 电源开机的情况。



需要确保 UPS 电源开机并进入逆变工作状态，否则 UPS 电源不会对负载起到保护作用。



确保电池有一定的电量，UPS 电源的内置电池或者外置电池一般不会充饱电，且经过运输、存储，电量更会有所损失，建议在第一次使用 UPS 前应先对电池充电 10 小时或咨询电池厂家的意见，已保证有足够的备用时间。

◇ 市电无人值守模式时：本系列 UPS 电源默认为无人值守模式，接通市电后，UPS 电源自动开机，并转入市电逆变工作模式(AC MODE)。

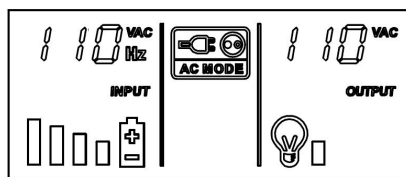

市电模式(AC MODE)工作状态

◇ 市电非无人值守模式时:

如果 UPS 电源设置为关机后有旁路输出（本系列 UPS 电源默认为待机时有旁路输出），接入市电后，UPS 进入待机有旁路输出状态，如下图。此时需要手动按开机键 2 秒，此时 UPS 才会进入市电模式(AC MODE)工作状态。

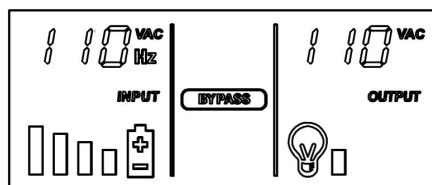

UPS 电源待机有旁路输出模式图



手动按开机键

如果 UPS 电源设置为关机后无旁路输出，接入市电后，UPS 进入待机无旁路输出状态，如下图。此时需要手动按开机键 2 秒，此时 UPS 才会进入市电模式(AC MODE)工作状态。

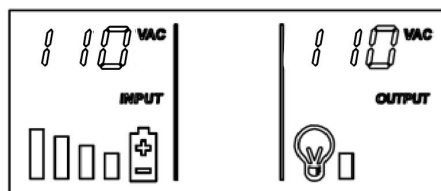

UPS 电源待机无旁路输出模式图

◇ 仅电池开机（直流冷启动）:

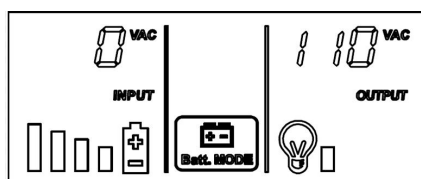

未接入市电时或者在接入的市电出现异常时（一般指频率范围或者电压范围超过工作范围，参见参数表）时，即直流冷启动状态需要手动按开机键 2 秒，此时 UPS 才会进入电池模式工作状态(DC MODE)。

3.3 关机操作

操作方法：持续按开/关机键 2 秒以上。

在市电模式工作时：

如果 UPS 电源设定为待机旁路有输出，会进入旁路模式。需要完全断电需断开市电输入。

如果 UPS 电源设定为待机旁路无输出，会断开输出，进入待机模式。

在电池模式工作时：

UPS 电源会直接关闭输出，经过约 10-30 秒的时间，风扇会完全停转，面板会自动熄灭。

3.4 电池自检操作

UPS 运行期间，用户可通过手动启动电池自检功能来检查电池状态。启动电池自检的方法为：

■ 通过功能键

在市电模式下，持续按功能键 2 秒以上，UPS 转电池模式，进行电池自检，UPS。电池自检默认持续时间 10 秒。电池自检期间，如发生电池故障，UPS 将自动转市电模式工作。

■ 通过后台监控软件

用户也可通过后台监控软件启动电池自检。

3.5 消音操作

当 UPS 工作在电池模式下，UPS 发出告警鸣叫（电池模式下，四秒一叫，当电池电压很低时一秒一叫）。用户可以手动执行消音或者启动告警鸣叫。注：电池模式下，仅可消除四秒一叫的告警音。方法如下：

■ 通过功能键

在电池和旁路模式下，持续按功能键 2 秒以上，直到听到蜂鸣器“嘀”的一声响，当 UPS 有告警音时，此动作取消告警音；当 UPS 无告警音时，此动作启动告警音。

■ 通过后台监控软件

用户也可通过后台监控软件进行消音。

第 4 章 维护和保养

4.1 常规维护

- 保持环境卫生，避免对 UPS 造成灰尘或化学污染。
- 每半年检查一次输入、输出电缆的接线端子。仔细查看，测量接触是否良好。
- 定期检查风扇的工作状态，防止杂物堵住出风口。如有损坏，应及时更换。
- 定期检查 UPS 的工作状况

如市电正常，UPS 应工作在市电模式；如市电异常，UPS 应工作在电池模式。且两种工作状态下均无故障显示。

- 定期检查 UPS 的运行模式切换

断开市电输入模拟市电掉电，UPS 应切换到电池供电模式并正常运行；然后再接通市电输入，UPS 应切换回市电模式并正常工作。

- 定期检查 UPS 的指示灯显示

以上两项检查过程中，检查 UPS 的指示灯显示是否与其实际运行模式一致。

4.2 电池维护

电池是 UPS 系统的重要组成部分。电池的寿命取决于环境温度和放电次数。高温下使用或深度放电都会缩短电池的使用寿命。

- UPS 在同市电连接时，不管开机与否，始终向电池充电，并提供过充、过放保护功能。
- 电池使用应尽量保持环境温度在 15 到 25℃ 之间。
- 若长期不使用 UPS，建议每隔 3 个月充电一次。
- 正常使用时，电池每 4 到 6 个月充、放电一次，放电至关机后充电。在高温地区使用时，电池每隔 2 个月充、放电 1 次，标准型 UPS 每次充电时间不得少于 10 小时。
- 电池不宜个别更换。更换时应遵守电池供应商的指示。
- 正常情况下，电池使用寿命为 5 年以上，如果发现状况不佳，则必须提早更换，电池更换必须由专业人员操作。

第 5 章 故障处理

当您的 UPS 出现异常情况时，请先按下表进行检查及排除故障。如果问题仍然存在，请与客服中心联系。

5.1 故障处理

故障 11	UPS 因内部过热而关闭	确保 UPS 未过载，通风口没有堵塞，室内温度未过高，等待 10 分钟让 UPS 冷却，然后重新启动，如失败，请同您的供应商联系
故障 3~8	UPS 因内部故障关闭	请同您的供应商联系
故障 14	UPS 过充电保护动作	UPS 充电器故障,请同您的供应商联系
市电输入数据闪烁	市电电压或频率超出 UPS 输入范围 (开机时 UPS 一秒两叫, 连叫)	此时 UPS 正工作于电池模式, 保存数据并关闭应用程序, 确保市电处于 UPS 所允许的输入电压或频率范围
市电输入数据闪烁	市电零、火线接反, UPS 两分钟一叫	重新连接使市电零、火线正确连接
	电池模式 UPS 过载或负载设备故障	检查负载水平并移去非关键性设备, 重新计算负载功率并减少连接到 UPS 的负载数量检查负载设备有否故障
故障 15	UPS 风扇未接或风扇损坏	请同您的供应商联系
故障 1	UPS 输出短路	关掉 UPS, 去掉所有负载, 确认负载没有故障或内部短路, 重新开机, 如失败, 请同您的供应商联系
显示屏电池数据闪烁	电池电压太低或未连接电池	检查 UPS 电池部分, 连接好电池, 若电池损坏, 请同您的供应商联系
故障 14	UPS 充电部分故障	请同您的供应商联系
电池放电时间短	电池充电不足	保持 UPS 持续接通市电 10 小时以上, 让电池重新充电
故障 13	UPS 过载	检查负载水平并移去非关键性设备
电池放电时间短	电池老化, 容量下降	更换电池, 请同您的供应商联系, 以获得电池及其组件
无法开机	按开机键时间太短	按开机键持续一秒以上, 启动 UPS
开机键按下后, UPS 不能启动	UPS 没有接电池或电池电压低并	连接好 UPS 电池, 若电池电压低, 先行关电后再空载开机
	UPS 内部发生故障	请同您的供应商联系

注：当您需要向我公司客服人员反映故障情况时，请务必记录并告知以下信息：UPS 型号 (MODES NO.)、机器批号 (SERIAS NO.) 故障发生日期，完整的问题说明（包括面板指示灯显示、蜂鸣器鸣叫情况、电力情况、负载容量，若为长效还需提供电池配置）。

5.2 故障代码表

UPS 发生故障，UPS 显示屏会自动跳转到故障显示，屏幕警告指示常亮，并且蜂鸣器长鸣。

01	逆变输出短路	09	逆变软起动超时
03	正 BUS 电压高	10	BUS 电压不一致
04	负 BUS 电压高	11	过温
05	BUS 软起动超时	12	电池过充
06	BUS 短路	13	过载
07	逆变电压高	14	充电器故障
08	逆变电压低	15	风扇故障

第6章 产品规格

6.1 D1~3K/R/S 产品规格

产品型号 技术参数		D1KR	D1K	D1KS	D2K	D3K	D3KS	D3KRS	D3KR-PRO	
		额定输出容量		1KVA/800W			2KVA/1.6KW	3KVA/2.4KW		
交流输入	输入方式	单相接地								
	额定电压	100/110/120/127Vac, 默认110V输出								
	额定频率	50Hz/60Hz, 自适应								
	输入电压范围	85~145VAC±5								
	输入频率范围	(45~55) ±0.5Hz								
	旁路电压	80VAC×(1±5%)~145VAC×(1±5%)								
电池输入	电池类型	铅酸蓄电池								
	电池安装方式	内置	内置	外接	内置	内置	外接	内置电池		
	电池	3*7AH	3*7AH	24/36V	4*7AH	4*9AH	48V	4*9AH		
	后备时间(半/满)	半载≥10分钟, 满载≥5分钟(标准型, 内置电池型)								
	开机输入最大冲击电流	< 额定电流的150%								
电池充电时间	5小时充至90% (标准型), 取决于外接电池组容量 (长效型)									
交流输出	输出方式	单相接地								
	输出电压	100/110/120/127Vac±3% (逆变输出)								
	输出频率	50/60Hz 自适应; 50/60±5Hz (交流输入正常时), 50/60Hz ±1% (交流输入异常时)								
	动态电压瞬变	<5%								
	动态瞬变恢复时间	< 60ms								
	波形	正弦波THD <3% (线性负载), 正弦波THD <8% (非线性负载)								
	输出功率因数	0.8								
	过载能力	130%负载持续不小于30s, 恢复点为90%负载								
	输出电流峰值系数	3:1								
逆变转旁路转换时	< 4ms									
通讯与监控功能	RS232 (可转485), 干节点, 智能插槽 (可扩充SNMP, 手机短信等多种监控方式)									
音频噪声	<55dB (1米)									
重量 (kg)	13	12	6.5	18	24	11.5	12.5	23		
安装方式	机架式			塔式				机架式		
尺寸 (W*D*H)	440*310*88		145*220*355		190*318*433		190*318*433		440*432*88	440*540*88

6.2 DT1~3K/R 产品规格

型号		DT1K	DT2K	DT3K	ET1KR	ET2KR	ET3KR
特性参数							
额定输出容量		1000VA/800W	2000VA/1600W	3000VA/2400W	1000VA/800W	2000VA/1600W	3000VA/2400W
产品安装方式		塔式			机架式		
工作模式		在线式双变换					
交流输入	额定电压	100/110/120/127Vac, 默认110V输出					
	额定频率	50Hz/60Hz 自适应					
	输入电压范围	85-145VAC±5					
	输入频率范围	(45-55) ±0.5Hz / (55-65) ±0.5Hz					
电池	额定电池电压(V)	24V/36V	151.2V		36	48	
	电芯类型	A级磷酸铁锂					
	电芯串数	12S	16S		12S	16S	
	内置电池容量 (WH)	540	1080	1450	540	1080	1450
	电池寿命	浮充寿命>10年; 循环使用寿命>1200次					
	电芯保护	单节过充, 过放, 不平衡, 过流, 短路等					
	电芯均衡	有					
	电量管理	有					
	低压告警/低压关机	21-30/31.5-45V	44/42-60V		33/31.5-45V	44/42-60V	
	充电电压	29/42.8±0.2V	57±0.3V		42.8±0.2V	57±0.3V	
	充电电流	2A	3A		2A	5A	
	充电方式	先恒流后恒压					
	充电时间	8-10小时充电至90%					
备用时间	半载: 50分钟; 满载: 30分钟		半载: 42分钟; 满载: 23分钟		半载: 50分钟; 满载: 30分钟		半载: 42分钟; 满载: 23分钟
交流输出	输出电压	100/110/120/127Vac±3% (逆变输出)					
	输出频率	50/60±5Hz (交流输入正常时), 50/60Hz±1% (交流输入异常时)					
	动态电压瞬变	<5%					
	动态瞬变恢复时间	<60ms					
	输出波形	正弦波THD <3% (线性负载); THD <8% (非线性负载)					
	输出功率因数	0.8					
	过载能力	市电模式下, 130%持续不小于20s, 电池模式下, 120%持续时间不小于20S					
	输出电流峰值系数	3:1					
	直交流转换时间	0ms					
逆变旁路转换时间	<4ms						
通讯功能		标准RS232; 选配RS485(modbus), 干节点, SNMP等监控功能。					
保护功能		电池输入高压, 电池低压保护, 过载保护, 过温保护, 短路保护, 输出过压, 低压保护					
重量(Kg)	净重	8.7	20	23	9.5	20.6	23
尺寸及包装 (W*H*D)mm	净尺寸	145*220*355	190*318*433	190*318*433	432*88*300	432*88*600	432*88*600
	包装尺寸	442*251*363	560*340*485	560*340*485	538*190*402	538*168*704	538*168*704
工作环境	温度	-30°C - +40°C (电池为不可低于0)					
	湿度	20% - 90%, 无冷凝					
	海拔高度	小于1000m不降额, 大于1000m每升高100m降额1%					
存储环境	温度	-35°C - +45°C					
	湿度	20% - 90%, 无冷凝					

6.3 DT1~3KRS 产品规格

型号		DT1KRS-48	DT2KRS-48	DT3KRS-48
特性参数				
额定输出容量		1000VA/800W	2000VA/1600W	3000VA/2400W
工作模式		在线式双变换		
交流输入		在线式双变换		
	额定电压	100/110/120/127Vac, 默认110V输出		
	额定频率	50Hz/60Hz 自适应		
	输入电压范围	85~145VAC±5		
	输入频率范围	(45~55) ±0.5Hz / (55~65) ±0.5Hz		
	额定电池电压(V)	A级磷酸铁锂		
	电池类型	15/16S (出厂预设)		
	电池串数要求	>10AH	>20AH	>30AH
	外接电池容量要求	浮充寿命>10年; 循环使用寿命>1200次		
	电池寿命	外接电池功能		
	电池保护	外接电池功能		
	电池均衡	可根据客户电池配置实现		
	电量管理	44/42-60V		
	低压告警/低压关机	57±0.3V		
	充电电压	3A	5A	
	充电电流	先恒流后恒压		
	充电方式	依据外接电池容量		
	充电功能	根据电池容量决定		
	备用时间	100/110/120/127Vac±3% (逆变输出)		
	输出电压	50/60±5Hz (交流输入正常时), 50/60Hz±1% (交流输入异常时)		
	输出频率	<5%		
	动态电压调整	<60ms		
	动态调整恢复时间	正弦波THD <3% (线性负载); THD <8% (非线性负载)		
	波形	0.8		
	输出功率因数	市电模式下, 130%持续不小于20s, 电池模式下, 120%持续时间不小于20S		
	过载能力	3:1		
	输出电流峰值系数	0ms		
	真交流转换时间	<4ms		
	逆变频转换时间	标准RS232; 选配RS485(modbus), 干节点, SNMP等监控功能。		
	通讯功能	电池输入过压、欠压保护、过载保护、过温保护、短路保护、输出过压、低压保护		
	保护功能	7	10.5	11
重量(Kg)	净重	432*88*300		
尺寸及包装(W*H*D)mm	净尺寸	432*88*440		
	包装尺寸	538*190*402		
工作环境	温度	538*168*538		
	湿度	-10°C~+40°C		
	海拔高度	20%~90%, 无冷凝		
存储环境	温度	小于1000m不降额, 大于1000m每升高100m降额1%		
	湿度	-15°C~+45°C		
	温度	20%~90%, 无冷凝		

传导辐射

项目	标准	等级
静电放电抗扰性 (ESD)	IEC61000-4-2	SEVES4
辐射电磁场抗扰性 (RS)	IEC61000-4-3	SEVES3
快速瞬变电脉冲群抗扰性 (EFT)	IEC61000-4-4	SEVES4
SURGE	IEC61000-4-5	SEVES4

安规

满足 GB4943-2001,IEC62040-1,符合泰尔认证要求.

工业标准

满足 EN62040, YD/T 1095-2000

维修保证

本公司承诺：自购机之日起，为您提供两年免费保修服务：

- 凭经销商有效证明保修。
- 凭机器生产序号保修。
- 如机器发生故障，需要返回工厂或者网点维修的，造成运输的费用，由用户承担。

作为本公司用户，您享有以下服务

- 24小时服务热线
- 客户服务热线
- 网上技术服务支持

以上相关信息请到本公司网站查询。

发生以下情况，不在保修范围内：

- 人为故障
- 保修期外
- 生产序列号更改、丢失的成品
- 因不可抗拒的外来原因引起的损坏或损失
- 未经授权私自拆机或修改
- 违反机器操作/使用规定
- 使电池深度放电或人为造成损坏

注：以上内容如有变更，恕不另行通知，本公司享有最终解释权！

76.06.10010-00

2025-07(V04)